

Entreprises : faites des économies d'énergie avec le programme PROREFEI

06 décembre 2022



PROREFEI

La formation des référents
énergie dans l'industrie

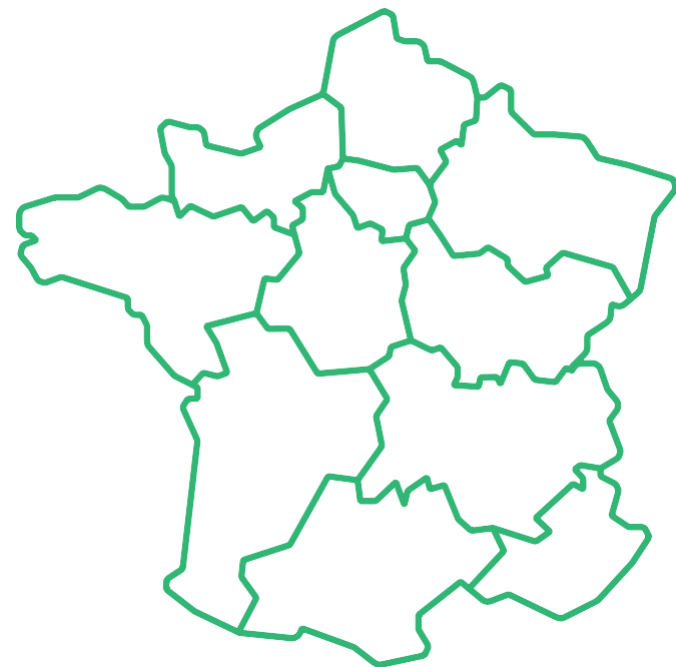

- **2 400 adhérents**
- **11 délégations régionales** : un réseau de professionnels de l'énergie mobilisé au service de ses adhérents (*industriels et collectivités*) pour les informer des actualités du secteur et favoriser les échanges entre acteurs locaux (+ de 50 événements par an).
- **7 domaines d'expertise répartis en 2 pôles** :



EFFICACITÉ ÉNERGÉTIQUE

- Département **Maîtrise de l'Énergie** qui anime une **Communauté des Référents Energie**
- Club **C2E** (Certificats d'Économies d'Énergie)
- Club **Cogénération**
- 4 programmes nationaux :
PROREFEI – PRO-SME_n – OSCAR – FEEBAT



ENERGIES RENOUVELABLES

- Club **Biogaz**
- Club **Stockage d'Énergies**
- Club **Power-to-gas**
- Club **Pyrogazéification**



- **Energie Plus** : la revue de la maîtrise de l'énergie





ATEE en BFC 2022





Programme réalisé 2022

- 1 - 4 mars 2022 – **Webinaire : « Efficience énergétique face à la flambée des prix de l'énergie »** réalisé : 127 participants Planair
- 2- 29 mars 2022 – **« Visite site de méthanisation de Raze (70) »** Opale Energies F.Morin
- 3- 12 avril 2022 : **Webinaire Décret Tertiaire ATEE AURA /ATEE BFC / Afnor / Cler Ingénierie**
- 4 Jeudi 24 novembre 2022 avec ATEE AURA et ADEME AURA **webinaire d'acculturation « Mobilités décarbonées »** ;
 - 5 Mardi 6 décembre 2022 (10h30-12h) – **Webinaire PROREFEI et autres outils ATEE**, avec Karine MAILLARD + rex CMD Gears , porteur Paule.

REJOINDRE L'ATEE en Bourgogne Franche-Comté!

Solène GUILLET

Déléguée Régionale 07 88 99 03 42

Solene.guillet@afnor.org

Paule NUSA

Présidente 07 81 26 25 79



La formation des Référents énergie dans l'industrie



Un programme porté par:



En collaboration avec:



Programme financé par:



Le Programme PROREFEI



TRANSITION ÉNERGETIQUE : CONSTATS & ENJEUX



**Le dérèglement
climatique impose
des changements
profonds**

Les entreprises de l'industrie énergivores :

- $\frac{1}{4}$ de la consommation énergétique en France
- 4 secteurs industriels représentent 75 % de cette consommation (IAA, chimie, sidérurgie, minéraux non métalliques)

Évolutions législatives et réglementaires :

- **Plan de relance** - Décarbonation de l'industrie (septembre 2020)
- **Loi Energie Climat** (novembre 2019)
- Audit énergétique **obligatoire**

ENTREPRISES : CONSTATS & ENJEUX INTERNES

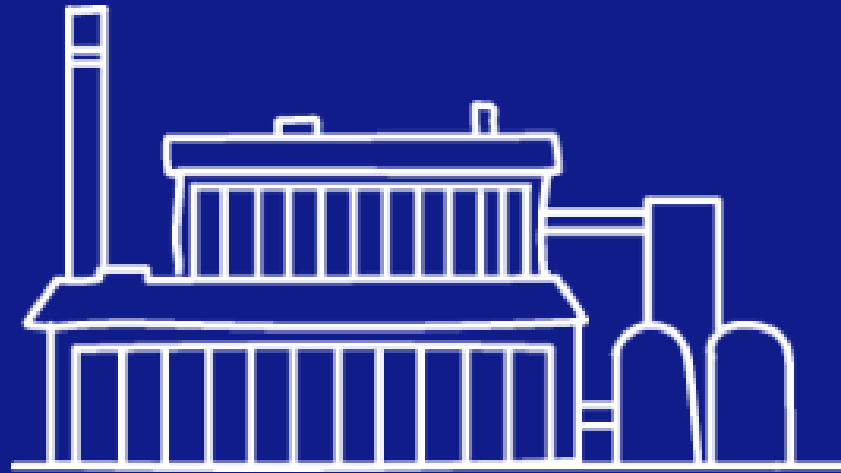

**Une entreprise industrielle
peut améliorer
sa facture énergétique
d'environ 20% et agir
pour l'environnement**

**Un management de l'énergie efficace et durable
permet :**

- Des gains **économiques**
- D'avoir une **image** respectueuse et éco-responsable
- De mettre en place des solutions **innovantes**

Les ressources humaines, un rôle majeur :

- Une personne ou une équipe dédiée et reconnue par tous dans l'entreprise

**L'efficacité énergétique est un réel enjeu pour une
entreprise**

RÉFÉRENTS ÉNERGIE : CONSTATS & ENJEUX

Qui sont les Référents énergie ?

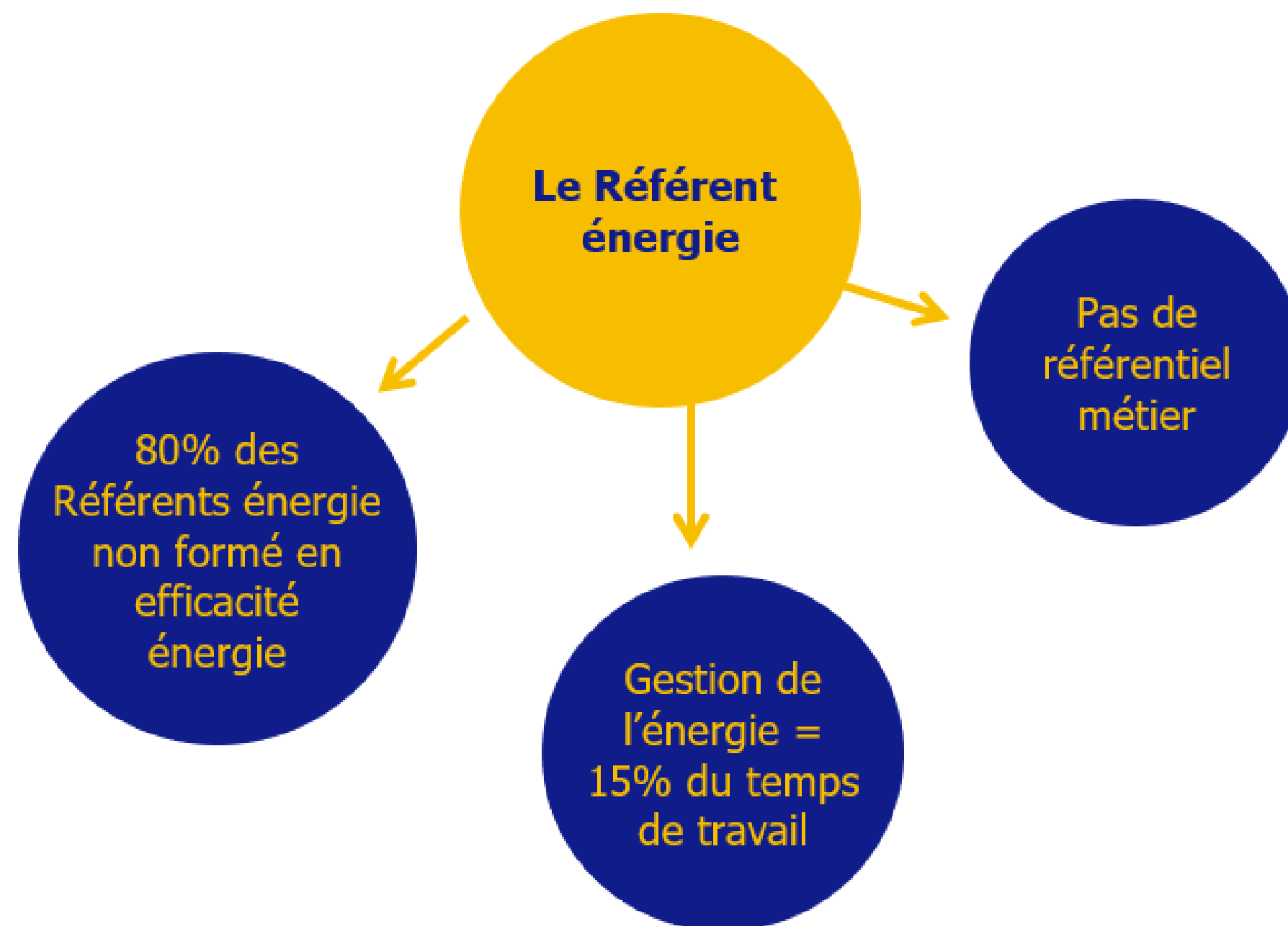

3 grands profils de fonctions

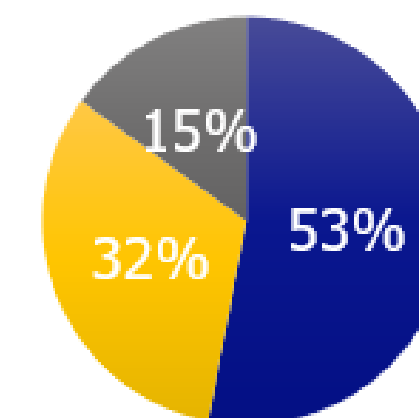

■ Experts HQSE ■ Techniciens
■ Transverses



1%

c'est la part de Référents énergie consacrant 100% de leur temps à la gestion de l'énergie

LE PROGRAMME PROREFEI

Les acteurs PROREFEI

Un programme porté par :



En collaboration avec :

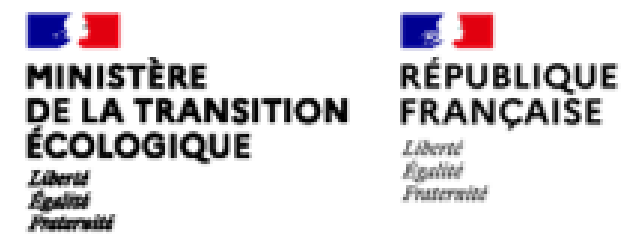

Programme financé par :



PROREFEI c'est également :

- 14 organismes de formation
- 60 formateurs habilités



TOUT SAVOIR SUR LA FORMATION PROREFEI Un Programme novateur en 3 parties !



- ① LE PARCOURS
MULTIMODAL EN 3 ÉTAPES
- ② LES MODULES
COMPLÉMENTAIRES
- ③ LA COMMUNAUTÉ
DES RÉFÉRENTS ÉNERGIE

① LE PARCOURS MULTIMODAL De la théorie à la pratique en 3 étapes

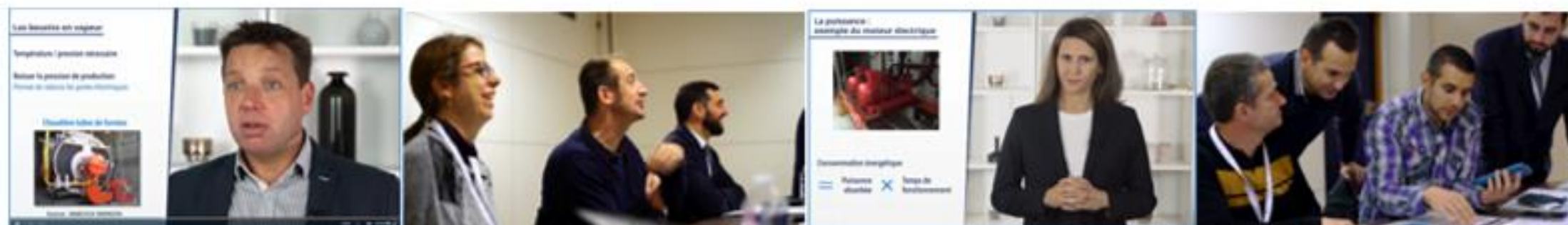
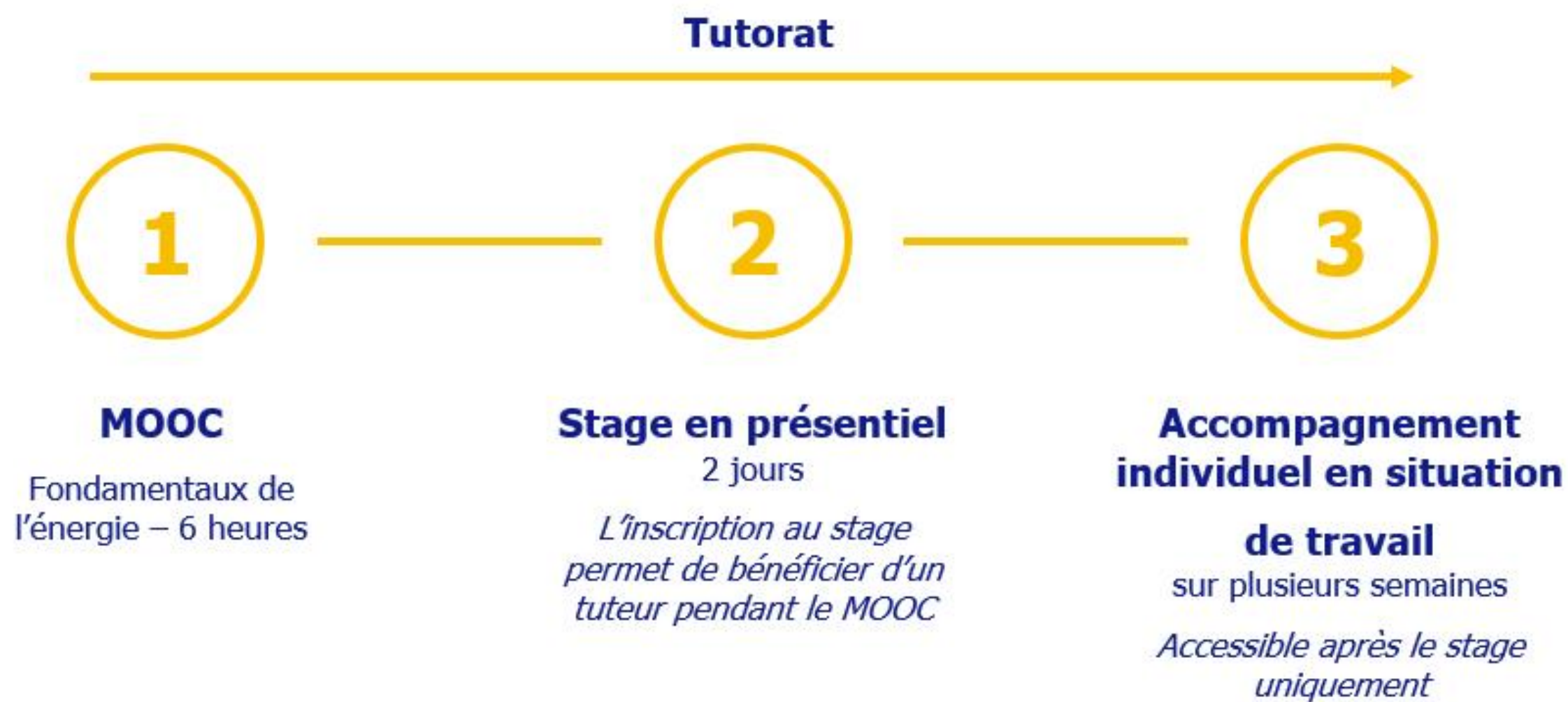

**Coûts pédagogiques
pris en charge
jusqu'à 80%
sous conditions**

① LE PARCOURS MULTIMODAL

Prise en charge des coûts pédagogiques

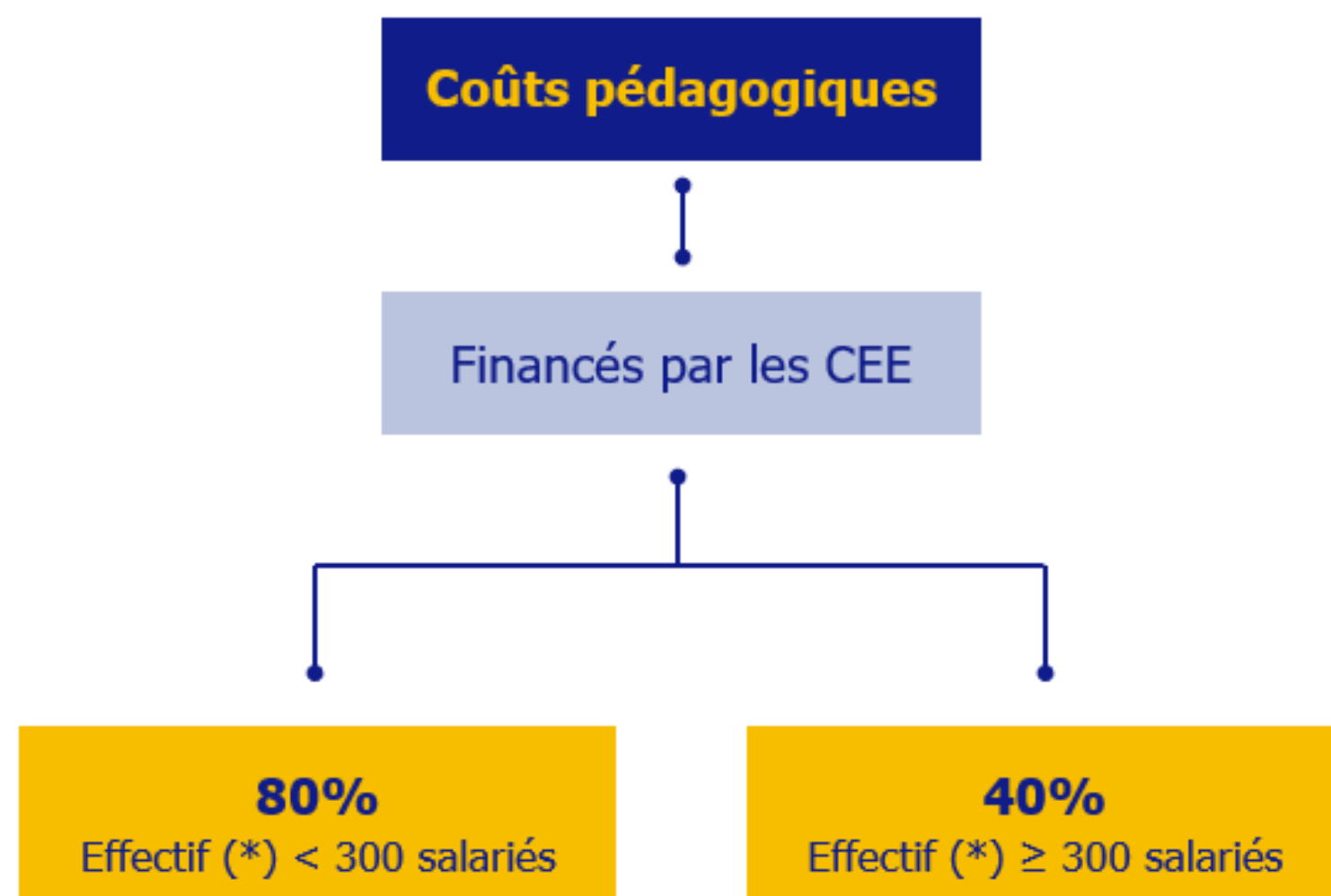

(*) : SIREN

Taux de prise en charge **jusqu'à 80%** pour tout parcours obligatoire dont le stage de 2 jours est **réalisé au plus tard le 31/12/2022**

Taux de prise en charge 2023 : 60% et 30%**

(**) : selon effectif SIREN < ou ≥ à 300



① LE PARCOURS MULTIMODAL

Prise en charge des coûts pédagogiques

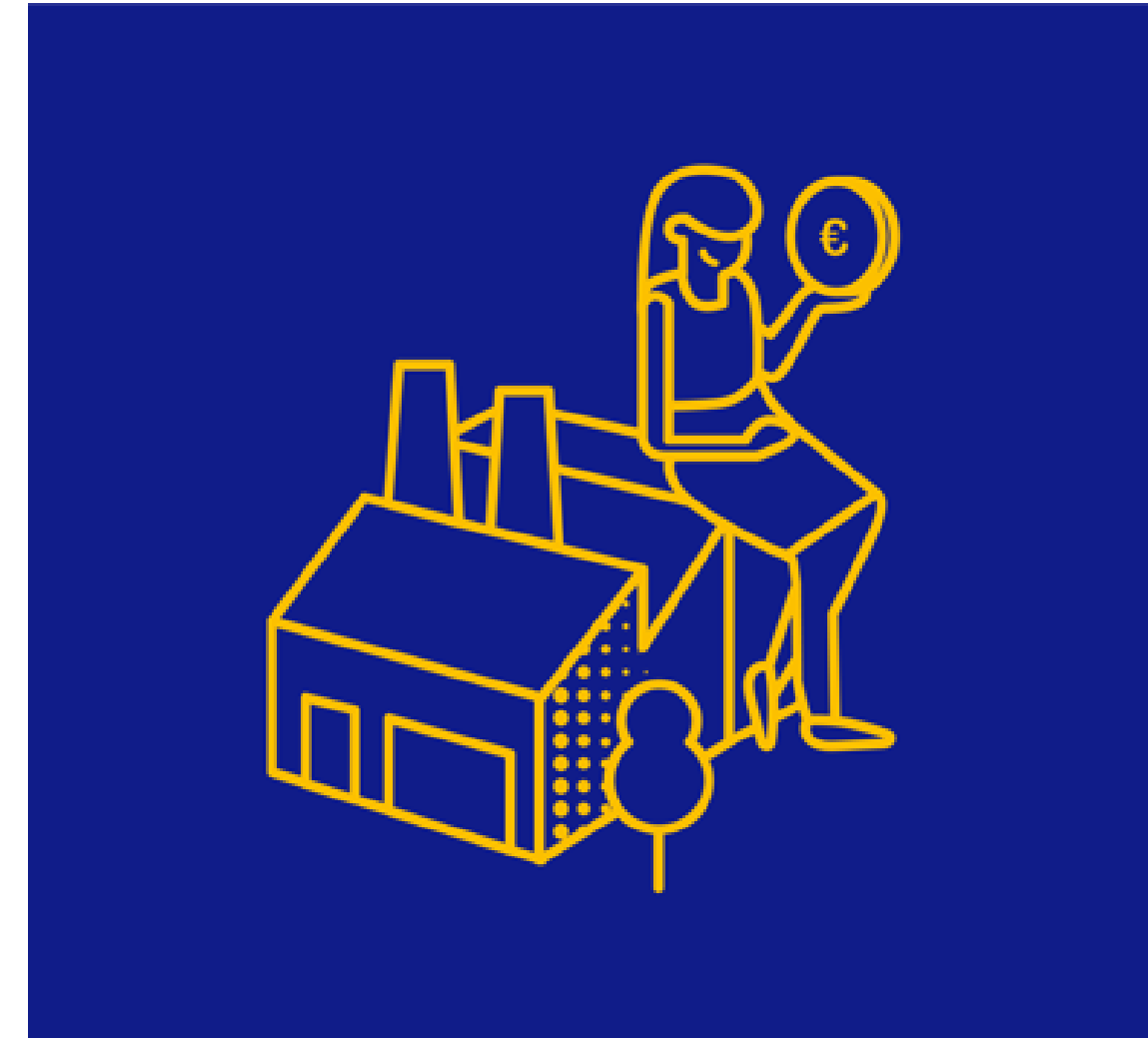
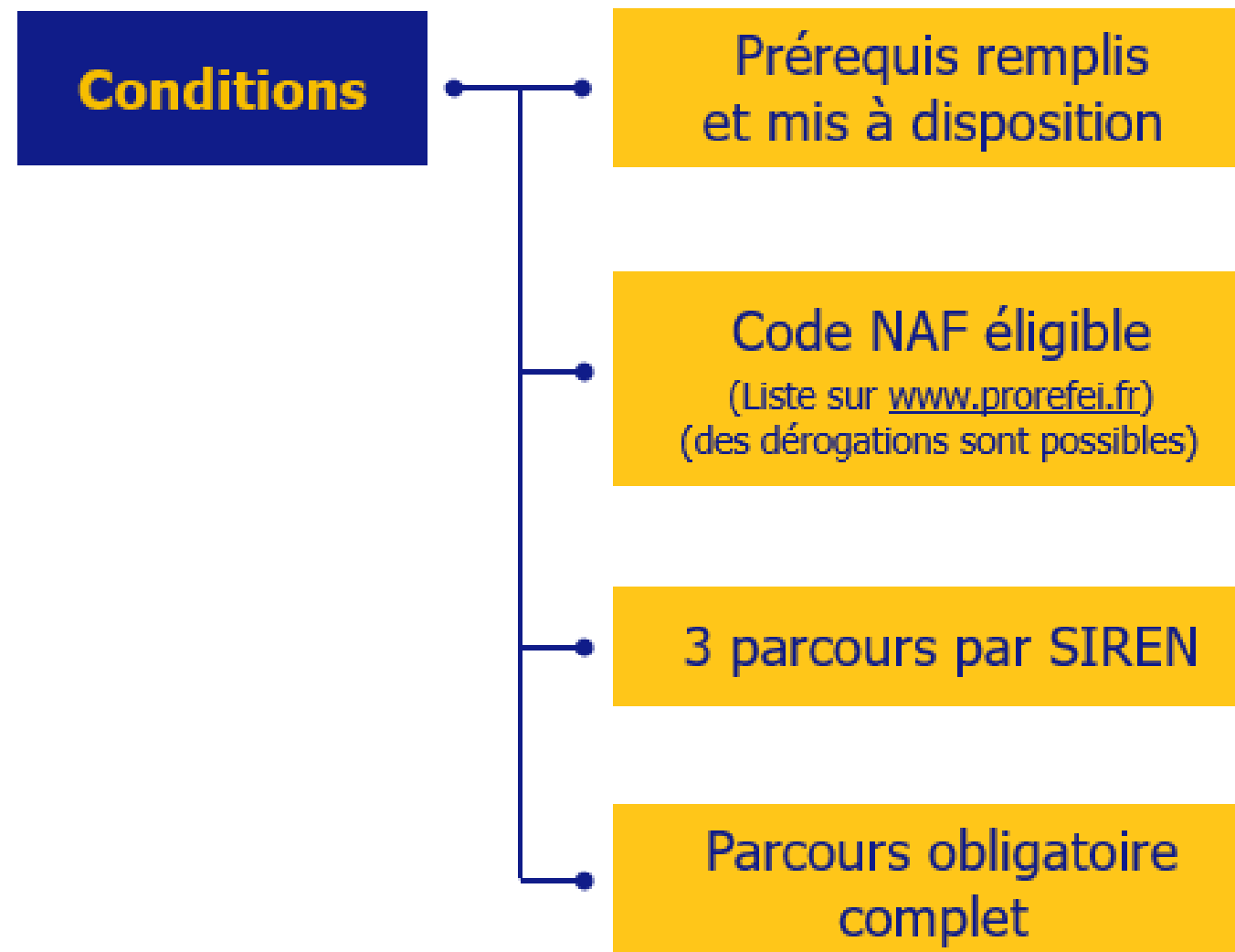

① LE PARCOURS MULTIMODAL

Les prérequis à mettre à disposition avant la formation

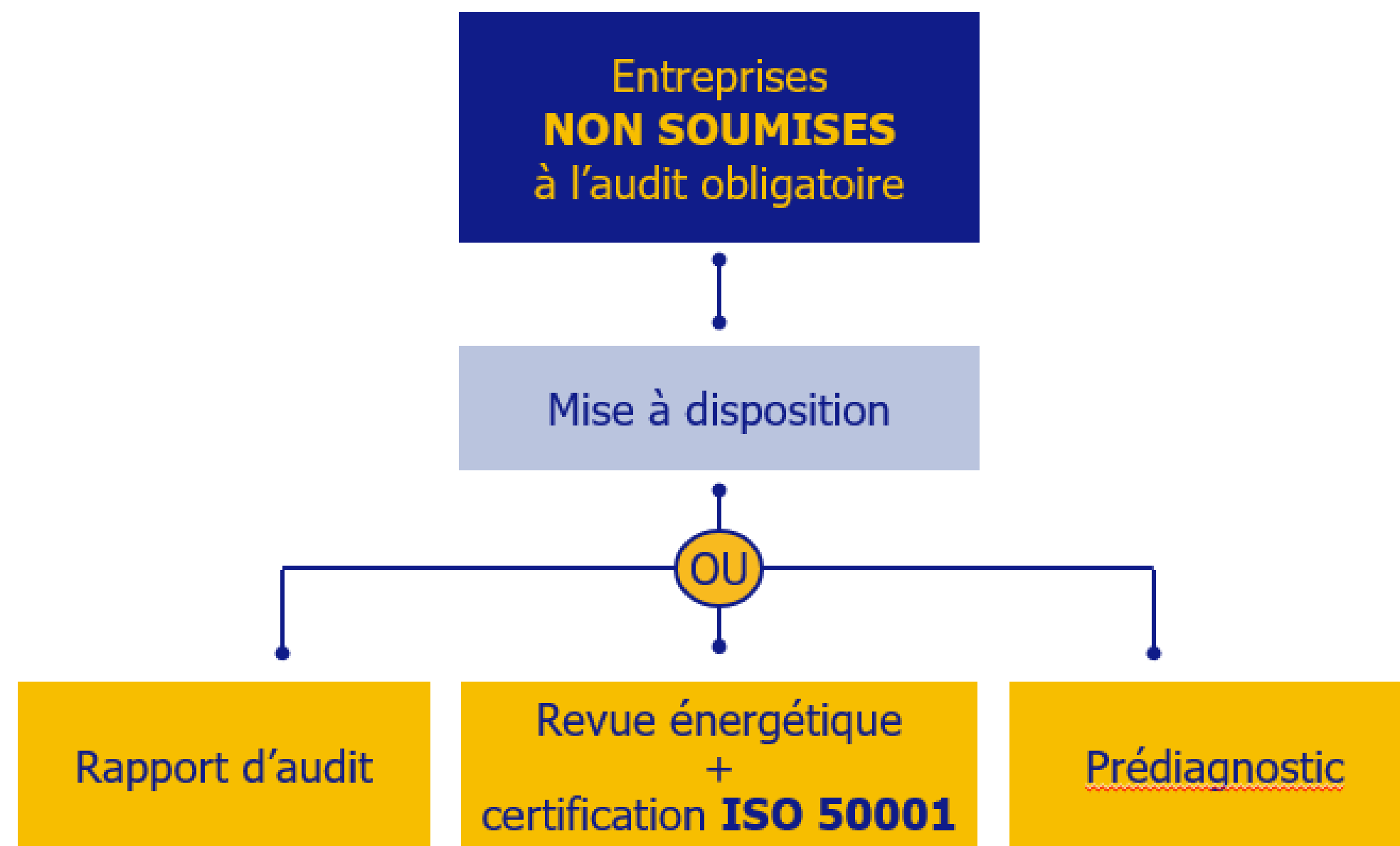

① LE PARCOURS MULTIMODAL

Les prérequis à mettre à disposition avant la formation



Les entreprises soumises à l'obligation de réaliser un audit énergétique doivent avoir déposé les documents sur la plateforme de recueil des audits ADEME

② LES MODULES COMPLÉMENTAIRES Pour se perfectionner

Les modules complémentaires permettent d'approfondir certains domaines ou d'aborder de nouvelles notions

A destination : des salariés en charge de l'efficacité énergétique ayant réalisés ou non le parcours obligatoire

Durée : soit 1 ou 2 demi-journées

Format : présentiel ou distanciel

Prise en charge selon les conditions suivantes :

- Un parcours obligatoire dans l'entreprise* a été réalisé et pris en charge par le programme
- Dans la limite de 10 demi-journées
- Dans la limite de 3 salariés par entreprise*

(*) : SIREN

Taux de prise en charge **100%** si l'entreprise a un effectif SIREN <300 salariés et **50%** si l'entreprise SIREN a un effectif d'au moins 300 salariés, sous conditions

Thématiques

Plan de mesurage

Comprendre le financement d'une action d'EE

Les achats d'énergie

Energies renouvelables

Développer un argumentaire

Communiquer et sensibiliser

③ LA COMMUNAUTÉ DES RÉFÉRENTS ÉNERGIE Le réseau national de référence

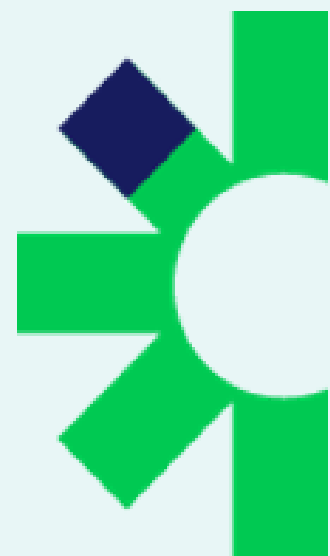

La Communauté
des Référents
énergie

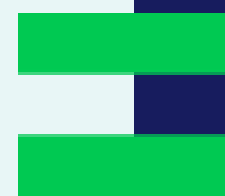

Des outils pratiques

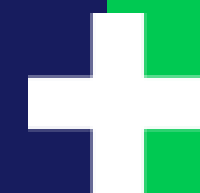

Des temps d'échanges
avec des pairs
et des experts

③ LA COMMUNAUTÉ DES RÉFÉRENTS ÉNERGIE Le réseau national de référence

- ◆ Un accès gratuit pour tout parcours multimodal dès le stage de 2 jours effectué et tout l'année civile d'accompagnement
- ◆ Accompagne les Référents énergie de tout niveaux, tout secteurs et tout horizons
- ◆ Les aide à remplir leurs missions le plus efficacement possible



Ce qui unit les membres de la Communauté des Référents énergie, c'est l'intérêt commun partagé pour réduire la consommation d'énergie



③ LA COMMUNAUTÉ DES RÉFÉRENTS ÉNERGIE

Un accès gratuit sous certaines conditions



Conditions

Réaliser le parcours
obligatoire

Avoir effectué
le stage de 2 jours

Gratuit
toute l'année civile de fin
d'accompagnement

50% la 2^{ème} année

100% la 3^{ème} année

RETOURS D'EXPÉRIENCE



François Gontier
Responsable méthodes industrialisation
CMD GEARS

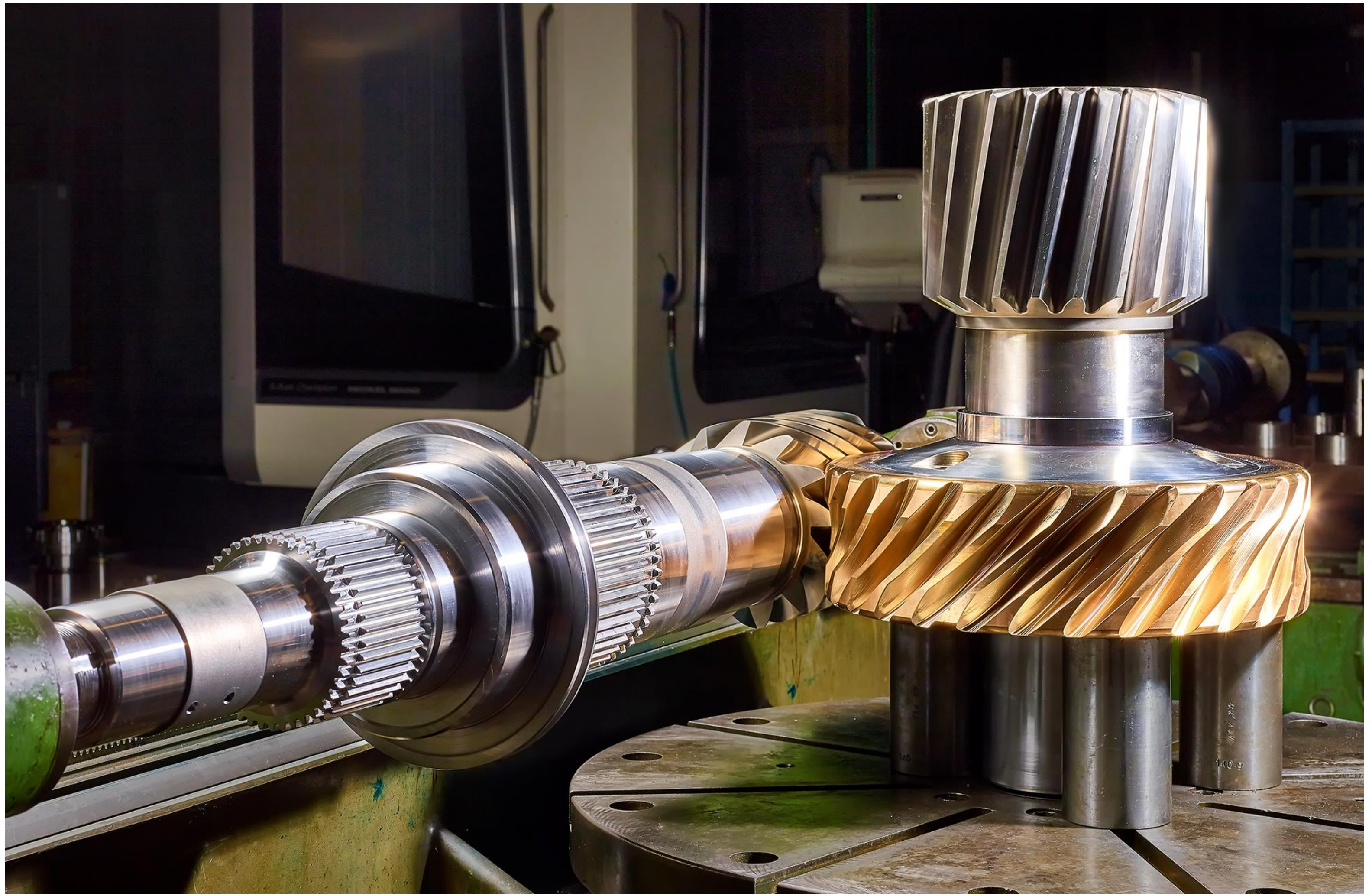

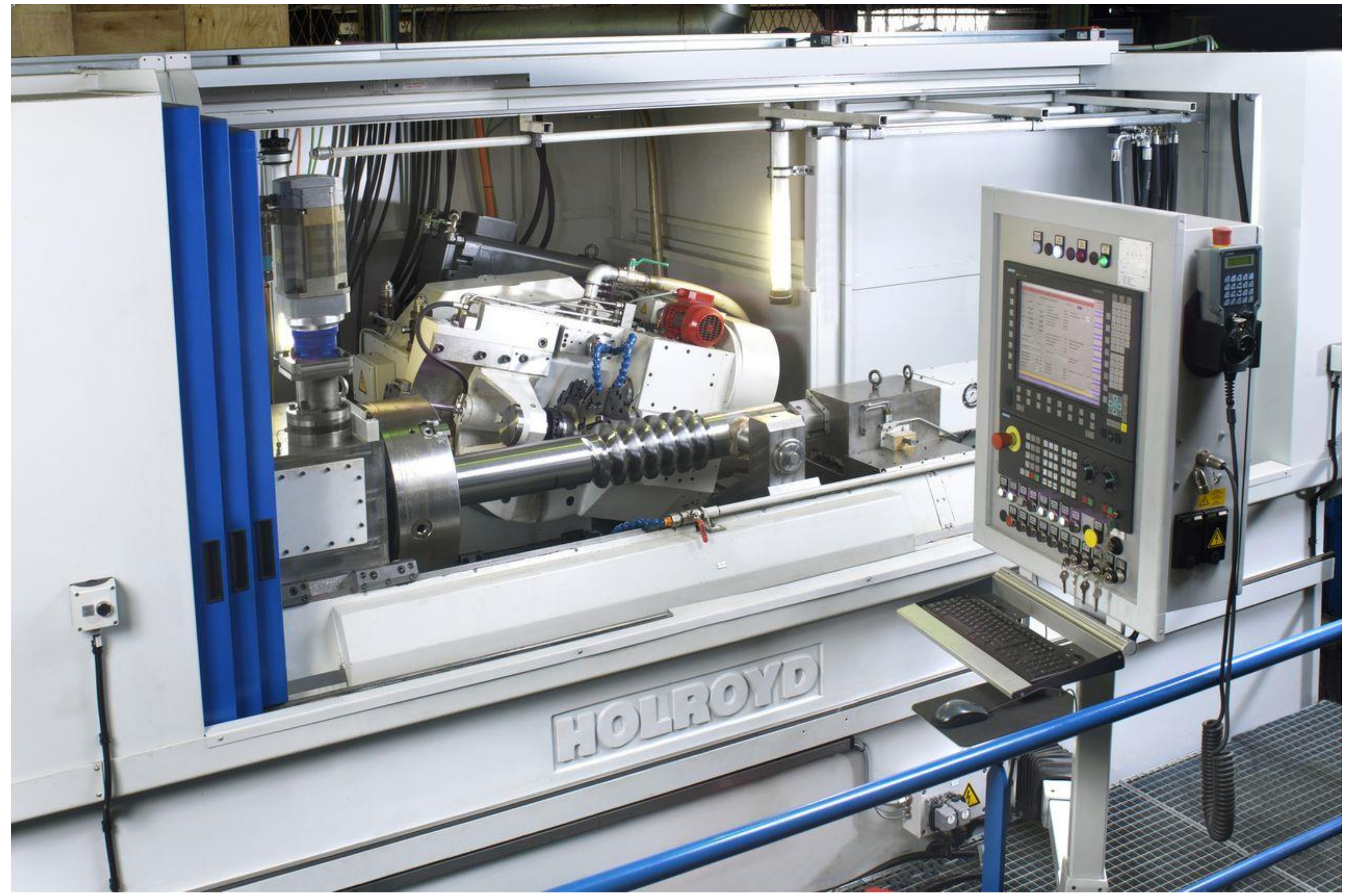





Compagnie Messian Durand - site de Fourchambault

■ MÉTRO, MONTRÉAL

Le métro de Montréal équipé de ponts-moteurs à vis «Durand».

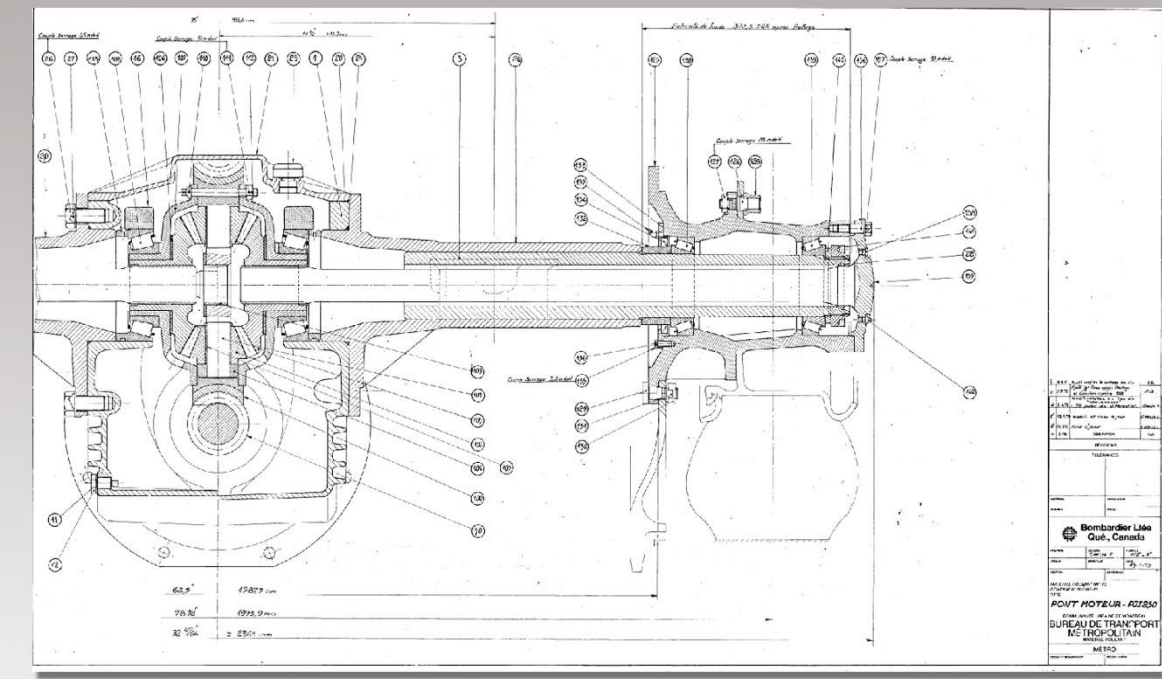

Compagnie Messian Durand - site de Fourchambault

■ ENTRAINEMENT DE TELECABINES, ORELLE - FRANOZ PLAN BOUCHET - VAL THORENS

Fiabilisation pour l'entraînement de :

- 46 Cabines de 12 passagers
- 1500 passagers à l'heure
- Distance 4942 m de 880 m à 2360 m d'altitude
à une vitesse de 6 m/seconde

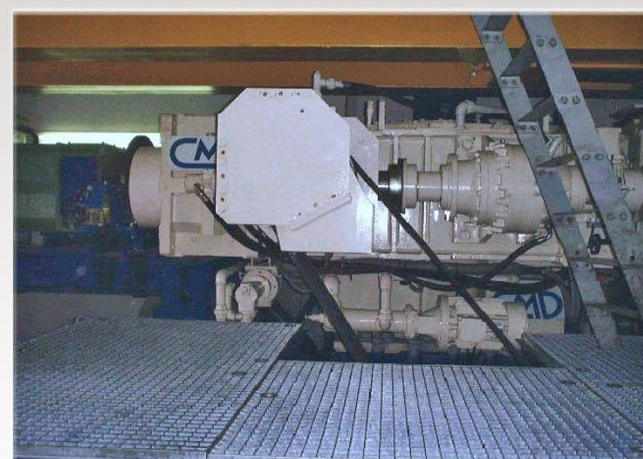

Compagnie Messian Durand - site de Fourchambault

■ TOUR EIFFEL, PARIS

Réducteur "Flottant" CMD Durand
de taille 1250F équipe l'ascenseur du
pilier Nord de la Tour Eiffel

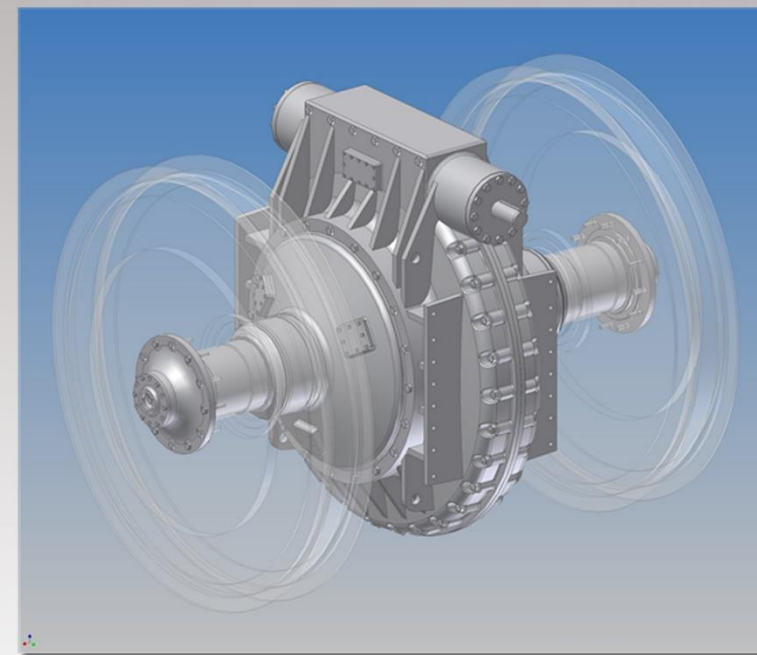

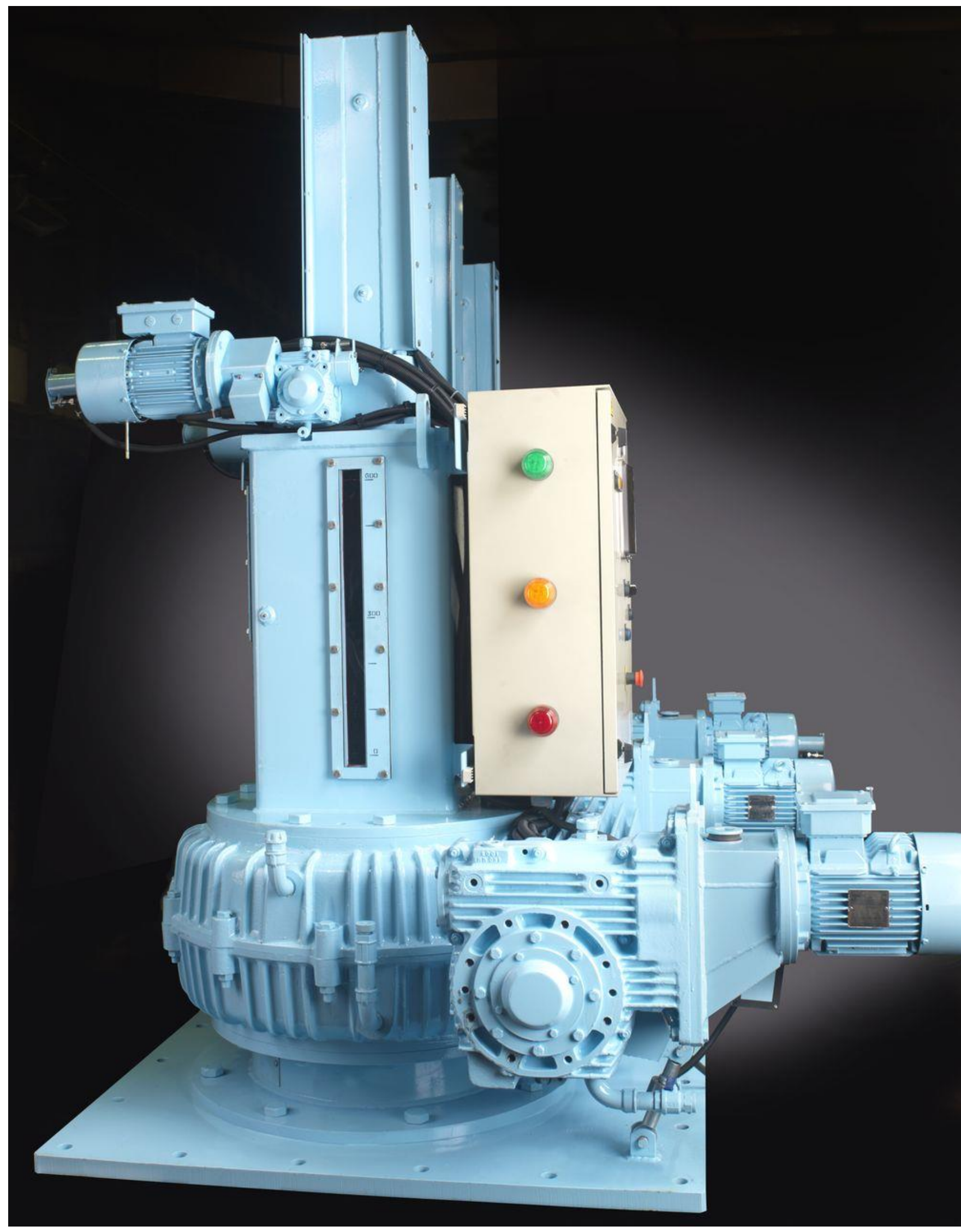

QUELQUES CHIFFRES CLÉS

+ de 800
entreprises
engagées

+ de 1 400
inscrits à la
formation

+ de 1 000 parcours terminés

84% des stagiaires PROREFEI
recommanderaient la formation
accompagnement à un collègue

- **DES TÉMOIGNAGES À RETROUVER
SUR NOTRE CHAÎNE YOUTUBE**
« Optimisons nos énergies avec PROREFEI »
- **UN BLOG DES EXPERTS SUR**
prorefei.org



QUELQUES CHIFFRES CLÉS

% d'inscrits par secteur

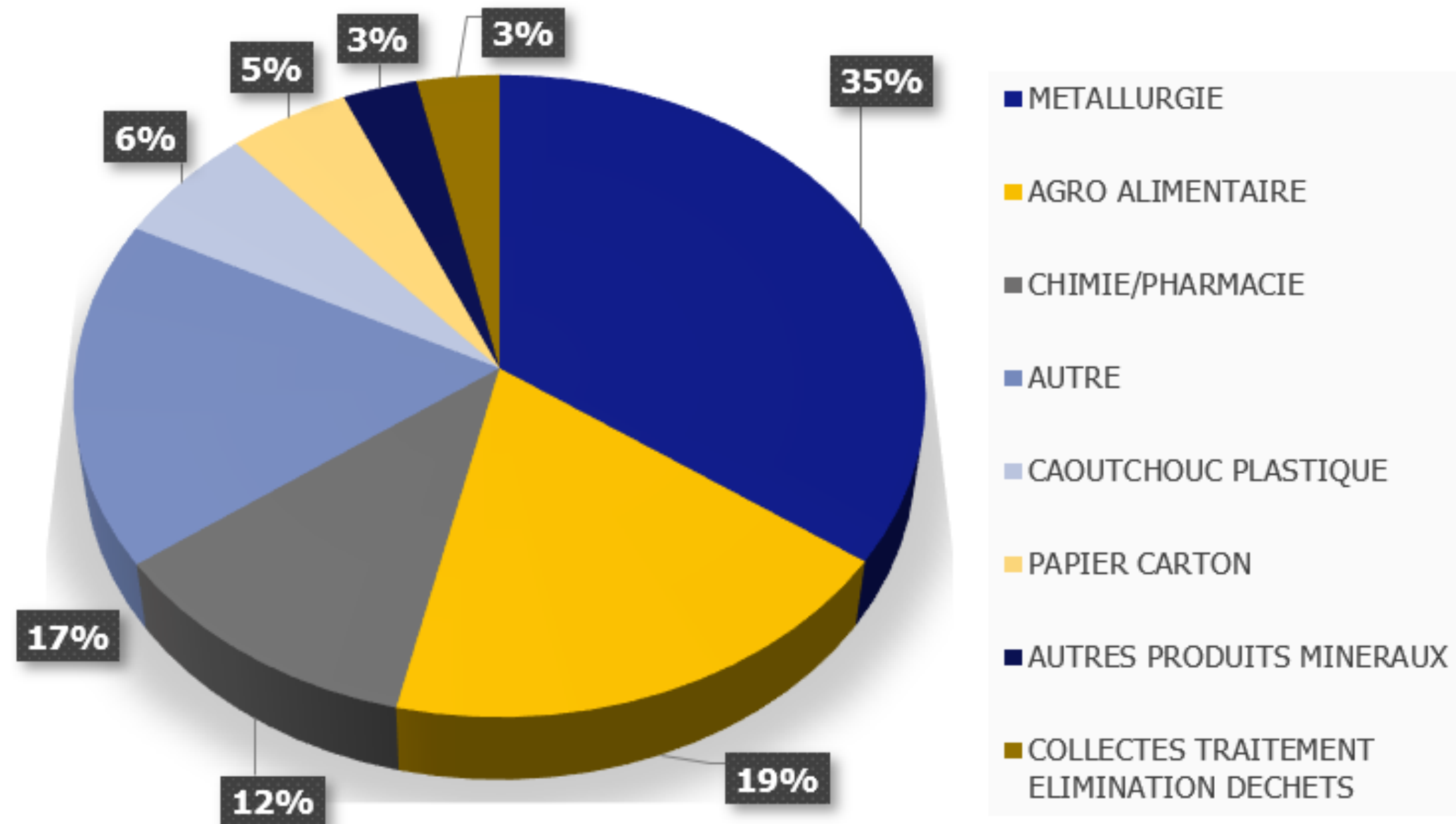

- 1- Métallurgie
- 2- Agro-alimentaire
- 3- Chimie/pharmacie



EXEMPLE D'ENTREPRISES ENGAGÉES

ADF ALSACE

AISAN INDUSTRY FRANCE SA

ALUTEC SAS

ARCELORMITTAL TAILORED BLANKS LORRAINE

BENVIC SAS

BMS CIRCUITS

BONNET SA

CAMERON France

CAVE DES VIGNERONS DE TAVEL & LIRAC

CEA

CENTRE HOSPITALIER DE DIEPPE

CYCLEA

COOPERL ARC ATLANTIQUE

CRUSTA'C

Flow Control Technologies SAS

INTERFORGE

JEAN CHEREAU SAS

Laiterie du Forez

LIEBHERR FRANCE SAS

NP ROLPIN

PEREMM

RTM Industries

STOEFFLER SAS

ZELLER PLASTIK FRANCE SAS

COMMENT S'INSCRIRE À LA FORMATION ?

- Rendez-vous sur prorefei.org, onglet « je m'inscris à la formation »

- **Sélectionner une des sessions** en fonction de la date, du lieu, du format et contacter l'organisme de formation qui la propose et **se préinscrire en complétant le formulaire**

OU

- Contacter l'un des **14 organismes de formation** :

afnor
COMPÉTENCES

CCI LANDES

cetim

DAMETIS
Academy

eqinov

ID3E
l'énergie pour tous

isodom

BUREAU
VERITAS

NEPSEN U

LOI2
CONSULTANTS

optinergie

PLANAIR

ROZO

impulse+

Pour tout savoir et bénéficier du dispositif :

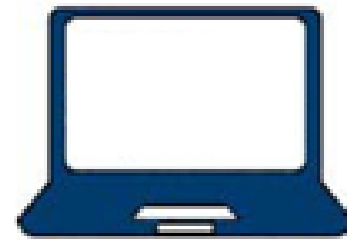

PRORÉFEI

www.prorefei.org



prorefei@atee.fr



www.atee.fr

mde@atee.fr

REJOINDRE L'ATEE en Bourgogne Franche-Comté!

Solène GUILLET

Déléguée Régionale 07 88 99 03 42

Solene.guillet@afnor.org

Paule NUSA

Présidente 07 81 26 25 79